

Ložiska Y, se stavěcím šroubem

Základní rozměry				Základní hodnoty zatžení		Omezující rychlost s tolerancí hřídele h6	Označení
d	D	B	C	dynamické C	statické C0		
mm				kN		ot/min	-
42,8625	85	49,2	22	33,2	21,6	4300	YAR 209-111-2F

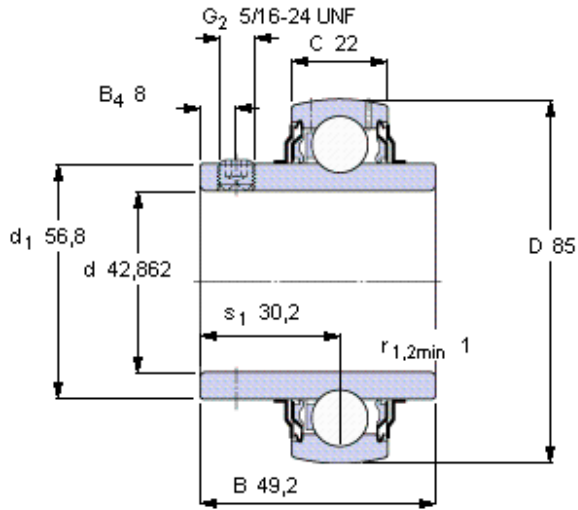

Šestihranný klíč velikost [mm]

3,9688

Doporučený utahovací moment [Nm]

6,5

Příslušný pryžový usazovací kroužek

-

Faktor výpočtu

f_0 14